

# ABS погружной насос для сточных вод AS 0530-0841

Прочные, надежные погружные насосы от 1 до 3 кВт для перекачки чистых, сточных и канализационных вод из зданий и объектов жилого и коммерческого назначения, соответствует EN 12050-1.

## Применение

Погружные насосы AS были разработаны для экономичной и надежной перекачки сточных и канализационных вод, и может быть использован как для стационарного применения с системой автосоединения ABS, так и в качестве портативного устройства.

- 2-дюймовый вариант особенно подходит для откачки сточных вод из подземных гаражей .
- AS с вихревой гидравликой особенно подходит для сред, содержащих волокнистые или абразивные вещества, а также для сточных вод.
- Гидравлическая систем Contrablock подходит для перекачки больших объемов жидкости с содержанием твердых и волокнистых веществ.
- Максимально допустимая температура среды 40° C, или короткий период до 60° C (не более 5 минут).

## Конструкция

The water pressure-tight, encapsulated fully flood-proof motor and the pump section form a compact, robust, unit construction.

## Двигатель

Однофазные 220-240 В и трехфазные 400 В, 50 Гц, 2-полюсные (2900 об/мин) и 4-полюсные (1450 об/мин). Класс изоляции F; тип защиты IP 68. Взрывозащита до Ex d IIB T4 и FM международного стандарта . Проконсультируйтесь с ABS при использовании взрывозащиты с преобразователями частоты .

## Подшипники

Вал двигателя из нержавеющей стали поддерживается с помощью самосмазывающихся подшипников.

## Уплотнение вала

Между двигателем и гидравлической секцией высококачественное механическое уплотнение с использованием карбида кремния, независящее от направления вращения и устойчивое к температурным перепадам. Уплотнение со стороны двигателя является смазываемым уплотнение.

## Сливное соединение

AS 0530: G 2" внутренняя резьба (DN 50)  
AS 0630 до 0641: радиальные слот DN 65 фланец  
AS 0830, 0831, 0840 & 0841: радиальные слот DN 80 фланец

## Температурный контроль

TCS (Thermo-Control-System) с тепловыми датчиками в статоре, выключающими насос в случае перегрева и автоматически включающий после остывания ().

## Мониторинг уплотнений

DI система, состоящая из датчика в двигателе и масляной камере, сигналы которого оповещают о том, что произошла протечка уплотнений на валу (как опция в стандартном исполнении, нет в масляной камере в взрывозащищенной версии).

## Гидравлика

AS 0530, 0630, 0631, 0830, 0831: вихревая, открытая, 4-лопастное рабочее колесо.

AS 0641, 0840, 0841: Contrablock, открытое однолопастное рабочее колесо со спиральной плитой компенсации износа.



**Идентификационный код:** например AS 0840 S 12/2 Ex

Гидравлика:

AS ..... Линейка продукта

08 ..... DN сливного отверстия (см)

40 ..... Hydraulic number

Мотор:

S ..... Модульная версия двигателя

12 ..... Мощность двигателя P<sub>2</sub> кВт x 10

2 ..... Количество полюсов

Ex ..... Взрывозащищенные

## Особенности

- Гидравлическая конструкция с системой Contrablock или вихревым рабочим колесом .
- Высокая надежность даже в условиях непрерывной эксплуатации.
- Для сточных и канализационных вод, содержащих твердые или волокнистые частицы.
- В стандартной или взрывозащищенной версии .
- Возможность автоматического контроля уплотнений и температуры. Взрывозащищенная версия с контролем температуры по умолчанию.
- Доступны для передвижной или стационарной установки.

## Материалы

Описание	Материал
Корпус двигателя	Чугун EN-GJL-250
Вал ротора	Нержавеющая сталь 1.4021 (AISI 420)
Улитка	Чугун EN-GJL-250
Рабочее колесо	Чугун EN-GJL-250
Нижняя плита	Чугун EN-GJL-250
Крепеж	Нержавеющей стали 1.4401 (AISI 316)

## Технические характеристики

AS	Размер частиц (мм)	Слив *	Номин. нап-е (В)	Мощность дв-ля ** (кВт)		Номин. ток (А)	Скорость (об/мин)	Вес *** (кг)	
				P <sub>1</sub>	P <sub>2</sub>				
0530	S12/2W <sup>(1)</sup>	40	G 2"	220-240 1~	1,77	1,20	8,22	2900	31
	S12/2D	40	G 2"	400 3~	1,69	1,20	3,29	2900	31
	S17/2D	40	G 2"	400 3~	2,31	1,70	3,97	2900	34
	S26/2D	40	G 2"	400 3~	3,43	2,60	5,64	2900	40
0630	S10/4W <sup>(1)</sup>	60	DN 65	220-240 1~	1,69	1,00	7,49	1450	37
	S13/4D	60	DN 65	400 3~	1,93	1,30	3,60	1450	37
	S22/4D	60	DN 65	400 3~	2,88	2,20	5,15	1450	43
0631	S12/2W <sup>(1)</sup>	40	DN 65	220-240 1~	1,77	1,20	8,22	2900	35
	S12/2D	40	DN 65	400 3~	1,69	1,20	3,29	2900	35
	S17/2W <sup>(1)</sup>	40	DN 65	220-240 1~	2,36	1,65	10,60	2900	35
	S17/2D	40	DN 65	400 3~	2,31	1,70	3,97	2900	35
	S30/2D	40	DN 65	400 3~	3,74	3,00	6,23	2900	42
0641	S30/2D	45	DN 65	400 3~	3,74	3,00	6,23	2900	41
0830	S10/4W <sup>(1)</sup>	60	DN 80	220-240 1~	1,69	1,00	7,49	1450	40
	S13/4D	60	DN 80	400 3~	1,93	1,30	3,60	1450	37
	S22/4D	60	DN 80	400 3~	2,88	2,20	5,15	1450	43
0831	S22/4D	80	DN 80	400 3~	2,88	2,20	5,15	1450	45
0840	S12/2W <sup>(1)</sup>	30	DN 80	220-240 1~	1,77	1,20	8,22	2900	33
	S12/2D	30	DN 80	400 3~	1,69	1,20	3,29	2900	33
	S17/2D	30	DN 80	400 3~	2,31	1,70	3,97	2900	33
	S26/2D	30	DN 80	400 3~	3,43	2,60	5,64	2900	39
0841	S13/4D	80	DN 80	400 3~	1,93	1,30	3,60	1450	41
	S22/4D	80	DN 80	400 3~	2,88	2,20	5,15	1450	56

\* G = внутренняя резьба, DN = фланец

\*\* P<sub>1</sub> = мощность от сети; P<sub>2</sub> = мощность на валу двигателя;

\*\*\* Вес с 10 м кабеля.

Размер кабеля: стандартный = 4G1.5, Ex = 7G1.5

<sup>(1)</sup> Пуск и работа конденсатора по следующим характеристикам, используемым при работе без панели управления.

Пуск: 125-160μF. Работа: 40μF (2x20μF) для S10/4W, 30μF для S12/2W и S17/2W

Рекомендованное время пуска двигателей две секунды.

## Размеры (мм)

AS	A	B	C	D	E	F	G	H	J	K	L	M	N	O	P	
0530	S12/2 & 17/2	432	293	331	160	236	125	175	133	100	18	155	п.а.	20	п.а.	п.а.
	S26/2	444	293	331	160	236	125	175	133	100	18	155	п.а.	20	п.а.	п.а.
0630	S10/4 & 13/4	437	309	348	157	294	140	247	147	57	18	245	195	15	132	40
	S22/4	450	309	348	157	294	140	247	147	57	18	245	195	15	132	40
0631	S12/2 & 17/2	409	305	346	160	237	140	247	145	54	18	245	195	15	132	40
	S30/2	421	305	346	160	237	140	247	145	54	18	245	195	15	132	40
0641	S30/2	428	308	346	160	237	140	247	148	54	18	245	195	15	132	40
0830	S10/4 & 13/4	437	307	408	160	294	200	342	147	88	18	275	195	20	182	25
	S22/4	450	307	408	160	294	200	342	147	88	18	275	195	20	182	25
0831	S22/4	470	397	445	240	312	200	340	157	88	18	275	195	20	182	25
0840	S12/2 & 17/2	418	280	379	130	210	200	342	148	88	18	275	195	20	182	25
	S26/2	430	280	379	130	210	200	342	148	88	18	275	195	20	182	25
0841	S13/4	473	397	445	240	312	200	340	157	88	18	275	195	20	182	25
	S22/4	485	397	450	240	312	200	340	157	88	18	275	195	20	182	25

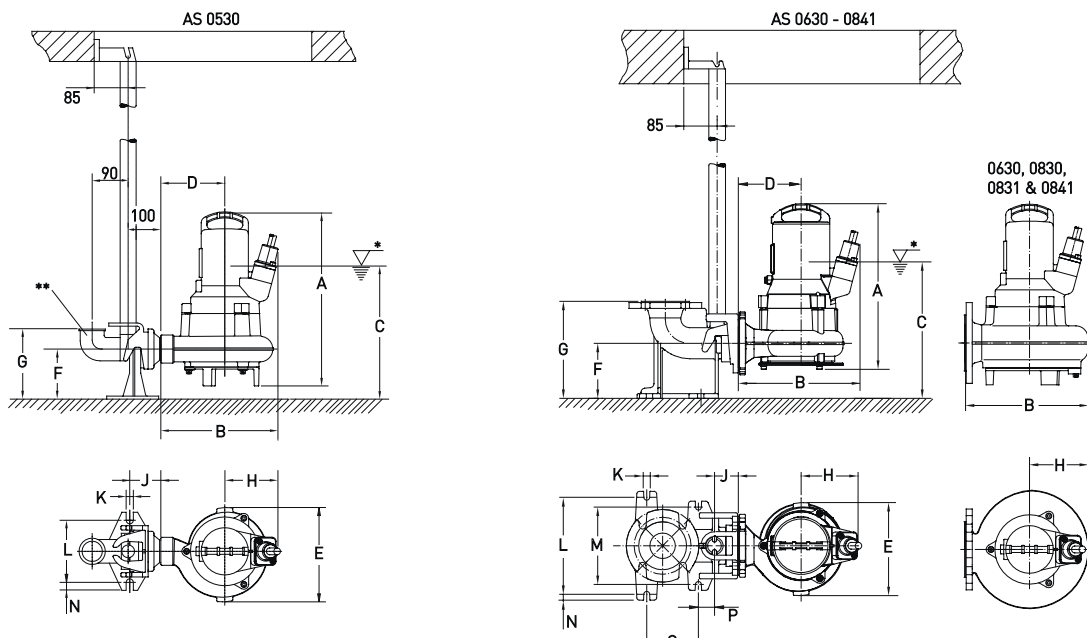

\* Минимальный уровень отключения; минимальный уровень включения должен быть не менее 100 мм и выше.

\*\* Колено не поставляется.

**Кривые производительности**

**AS 0530**

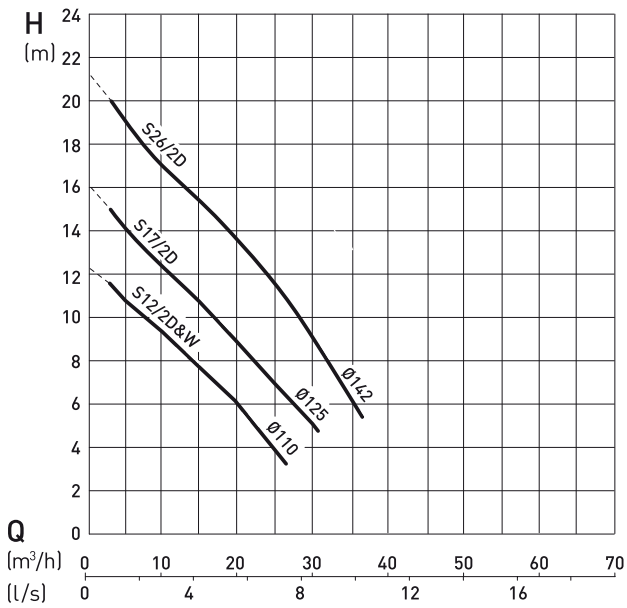

**AS 0630 и 0830**

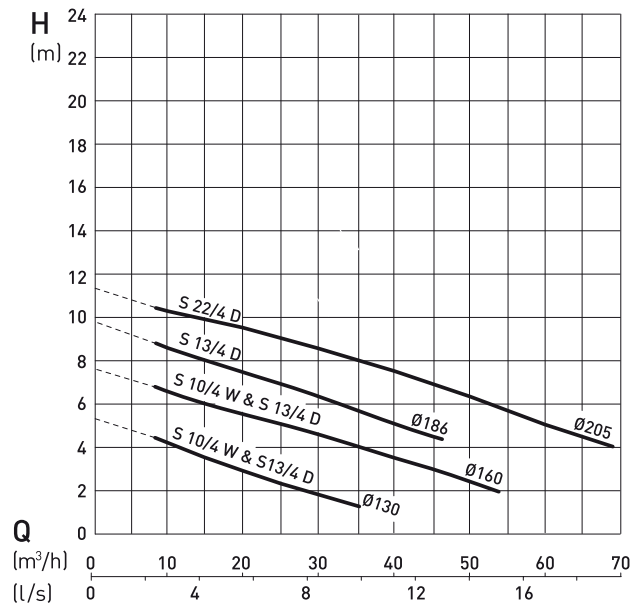

**AS 0631 и 0641**

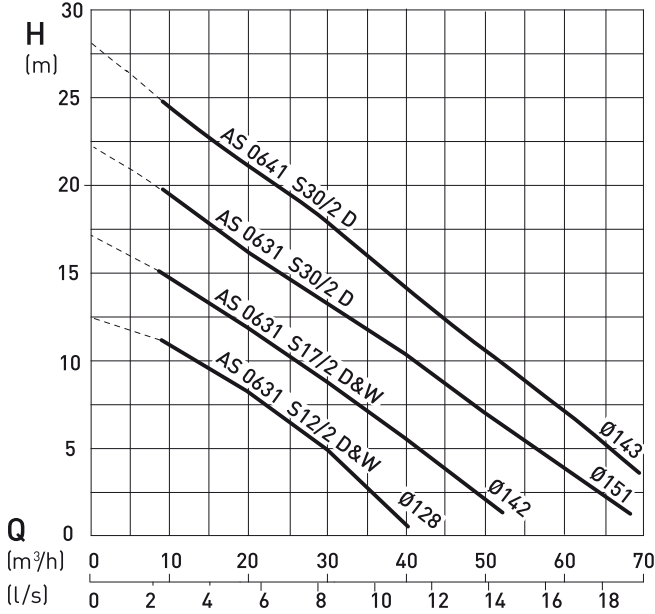

**AS 0831**

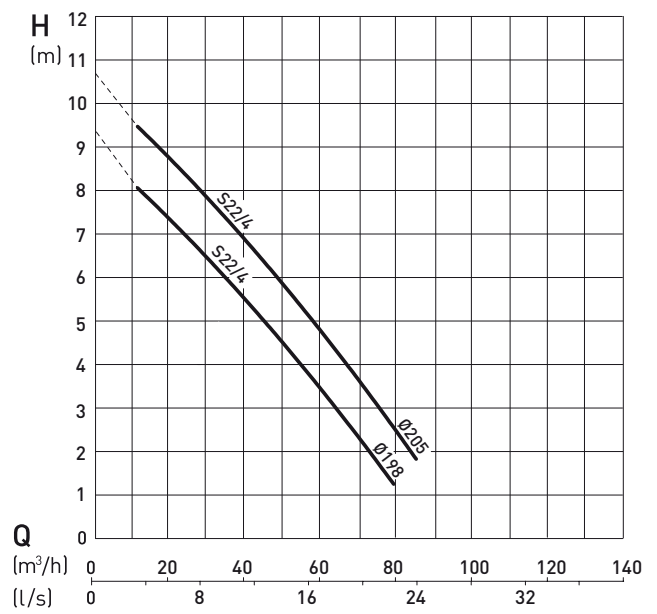

**AS 0840**

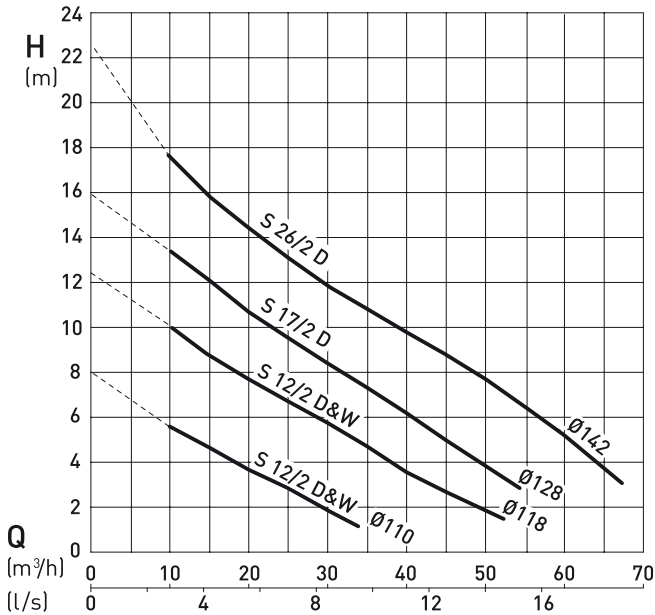

**AS 0841**

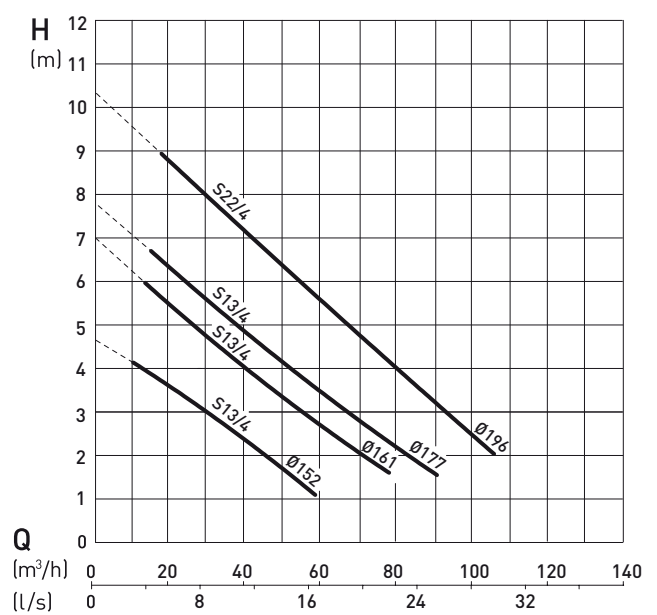

H = Общий напор; Q = Подача.  
 Кривые в соответствии с ISO 9906 (60 Гц по запросу)  
**Внимание:** Пожалуйста, используйте программу ABSEL для точного подбора насосов.

## Дополнительное оборудование

	Описание	Размер	Артикул	AS	
<b>Стационарная установка с автоматической системой соединения ABS</b>	<b>Пьедестал</b> (чугун EN-GJL-250) резьбовые (с крепежными болтами и переходником) фланец (с крепежными болтами) фланец (с крепежными болтами) фланец (крепежные болты не включены) фланец (с зажимным креплением и крепежные болты)	2" без колена	62320560	0530	
		DN 65: 90° литое колено	62320673	0630-0641	
		DN 80 без колена	62320557	0830 и 0840	
		DN 80: 90° литое колено	62320649	0830/31/40/41	
		DN 80: 90° литое колено	62320650	0830/31/40/41	
	<b>Крепеж</b> (оцинкованная сталь) болты и прокладки (кронштейн для насоса) анкерные болты (постамент к основе)			62610632	0830/31/40/41
				62610775	0830/31/40/41
	<b>Направляющая</b> (оцинкованная сталь)	1¼" x 1 м		31380007	0530-0641
		1¼" x 2 м		31380008	
		1¼" x 3 м		31380009	
		1¼" x 4 м		31380010	
		1¼" x 5 м		31380011	
	<b>Цепь</b> (оцинкованная сталь)	3 м		61265065	0530-0841
		4 м		61265093	
		6 м		61265069	
7 м			61265096		
<b>Цепь</b> (нержавеющая сталь)	3 м		61265081	0530-0841	
	4 м		61265099		
	6 м		61265085		
	7 м		61265102		
<b>Стационарная установка - сухой колодец:</b> (горизонтальная) (вертикальная)	<b>Стенд под насос</b> (EN-GJL-250) поставка под головку и улитку с крепежными болтами и поглотителем вибрации		61825001	0831 и 0841	
	<b>Наземный стенд</b>		61355002	0831 и 0841	
	<b>Переносная установка</b>	<b>Наземного стенда</b>		42895016 61355012 61350526	0630 и 0830 0631 и 0641 0831 и 0841
	<b>Напорное колено</b> (EN-GJL-250) фланец для потока фланец с соединением STORZ	от DN 80 до G 2½"	31090131	0840	
		от DN 80 до G 2½"	62665074		
	<b>Адаптор</b> (оцинкованная сталь)	от DN 65 до DN 80	21405002	0630 и 0631	
<b>Основное</b>	<b>Обратный клапан шаровый</b> (EN-GJL-250) внутренняя резьба внутренняя резьба со смотровым отверстием фланец со смотровым отверстием и вентиляцией фланец со смотровым отверстием	G 2"	61400527	0530	
		G 2½"	61400543	0630-0641	
		DN 80	61400534	0830/31/40/41	
		DN 80	61400523	0830/31/40/41	
	<b>Задвижка</b> (латунь) (EN-GJL-250)	G 2"	14040007	0530	
DN 80		61420500	0830, 0831, 0840 и 0841		

## Конструкция

1. Шарикоподшипники, не требующие смазки
2. Водонепроницаемый кабельный ввод
3. Двигатель с температурным датчиком в полном корпусе двигателя
4. Масляная камеры с контролем уплотнений
5. Механическое уплотнение SiC/SiC
6. Гидравлика Contrablock (чаще всего) или vortex

